

Framery Four™



La cabina acústica de oficina inteligente e insonorizada
que da forma al espacio de trabajo del mañana

framery



Framery Four es una cabina acústica inteligente para oficinas con capacidad para hasta 4 personas. Este espacio de reuniones insonorizado y versátil se ha diseñado para reuniones presenciales y trabajo híbrido desde la oficina. La acústica perfeccionada y la insonorización ofrecen privacidad para conversaciones y llamadas virtuales. La ventilación e iluminación adaptativas de la Framery Four le permiten centrarse en lo que realmente importa y tener un día de trabajo productivo.

Framery Four / Aspectos destacados del producto



Días de trabajo tranquilos

La Framery Four se ha diseñado específicamente para que sus jornadas laborales sean mejores. Encuentre y reserve una cabina con antelación o sobre la marcha desde la aplicación de Framery. También puede acceder a una y la cabina creará automáticamente una reserva para usted. Amplíe su reserva directamente desde la pantalla táctil de la cabina o modifíquela desde la aplicación.



Privacidad en la que puede confiar

La estructura acústica perfeccionada ofrece una insonorización de Clase A que permite colocar la cabina junto a estaciones de trabajo sin causar ruidos que puedan distraer al usuario ni a cualquier otra persona que se encuentre fuera. Por otra parte, la acústica interior sin eco convierte la cabina en un lugar cómodo y privado donde trabajar y atender videollamadas.



Circulación de aire que le mantiene despejado

La cabina detecta cuándo está ocupada, así como la temperatura y la humedad del entorno, y activa los ajustes de circulación de aire correspondientemente. Gracias a la ventilación mejorada, que se puede ajustar fácilmente desde la pantalla táctil de la cabina, el aire se renueva completamente cada 60 segundos.



Iluminación que mejora el bienestar

Las múltiples fuentes de luz automatizadas se adaptan a sus necesidades, con opciones de iluminación predeterminadas que permiten elegir entre el modo de trabajo o de vídeo. La iluminación optimizada para vídeo le ayuda a destacar en las videollamadas. Los ajustes se pueden realizar rápida y fácilmente a través de la pantalla táctil.

Framery Four / Características técnicas



1. INSONORIZACIÓN DE CLASE A

Privacidad garantizada con una reducción del nivel de voz de clase A de 30 dB conforme a la norma ISO 23351-1, la más exigente del sector para cabinas telefónicas de oficina.

2. FRAMERY OFFICE SOUND MASKING SYSTEM™

El sistema incorporado se basa en una tecnología pendiente de patente que reduce las distracciones causadas por ruidos y protege la privacidad de la conversación en entornos de oficina utilizando un sonido de fondo sutil y discreto por fuera de la cabina. Este ruido de fondo ambiental, similar a una corriente de aire, se ha diseñado específicamente para mezclarse con los ruidos ambientales de la oficina, haciendo que los ruidos sean menos inteligibles y, por lo tanto, provoquen menos distracciones.

3. VENTILACIÓN ADAPTATIVA

Su diseño patentado permite una ventilación inigualable con una circulación de aire máxima de 100 l/s, un valor que supera los estándares del sector de todo el mundo.

4. SENSORES DE TEMPERATURA Y HUMEDAD

Los sensores del interior de la cabina reconocen la temperatura y la humedad del entorno de la oficina y optimizan automáticamente la circulación de aire adaptándola en consecuencia.

5. MODOS DE ILUMINACIÓN AUTOMÁTICA

Las dos fuentes de luz led regulables de 4000 K le permiten cambiar sin problemas entre los modos de vídeo o de trabajo, o realizar ajustes manuales para personalizar la iluminación.

6. PANTALLA TÁCTIL DE 8"

Una pantalla táctil intuitiva de alta resolución de 8 pulgadas facilita el control de la configuración de las cabinas, el ajuste de la iluminación y la circulación de aire, y la ampliación de las reservas en el calendario.

7. ACTUALIZACIONES AUTOMÁTICAS

La conexión 4G integrada permite actualizaciones automáticas de software inalámbricas que se inician de forma instantánea y silenciosa en segundo plano.

8. DETECCIÓN DE PRESENCIA MEDIANTE RADAR DE ONDA MILIMÉTRICA

Los sensores de radar de onda milimétrica detectan inmediatamente si alguien entra o sale de la cabina, lo que permite ajustar la iluminación y la ventilación.

Los datos de ocupación se recopilan y muestran a través de Framery Connect™ para proporcionar información sobre cuándo se utiliza más la cabina.

9. FRAMERY CONNECT™

Obtenga información a partir de los datos de ocupación, inicie funciones avanzadas de reserva y conecte su Framery Four a toda la oficina para obtener valiosos datos de uso necesarios para mejorar el diseño y la eficiencia de su lugar de trabajo.

Framery Four / Detalles de diseño

El diseño elegante y el tamaño eficiente de la Framery Four permiten que se adapte fácilmente a cualquier oficina. El elegante y espacioso interior se ha equipado con dos sofás acogedores y una mesa muy amplia. El paso de entrada bajo de la cabina facilita el acceso, mientras que el diseño minimalista utiliza materiales cuidadosamente seleccionados, lo que la convierte en una opción sostenible.



El interior del Framery Four presenta una distribución cara a cara lo suficientemente espaciosa como para que quepan cuatro personas cómodamente. La iluminación regulable y los dos modos de iluminación predeterminados optimizados para vídeo o trabajo de concentración, crean un entorno de trabajo natural para cualquier tarea.

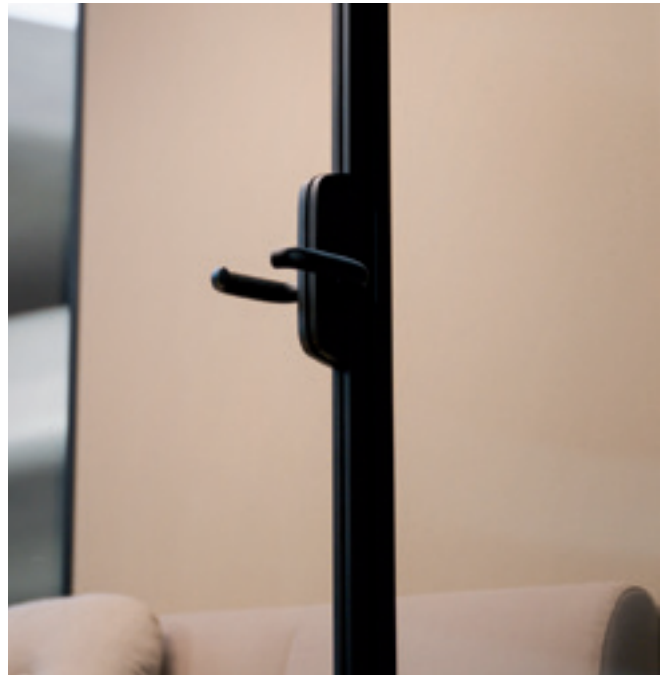

Los paneles exteriores lacados son de acero de embutición profunda. Unas estructuras de aluminio de color negro crean el armazón, mientras que el vidrio laminado con control de ruido completa el soporte estructural. Los elegantes paneles interiores fabricados con material PET absorbente del ruido se pueden limpiar fácilmente y sustituir si es necesario.



Las luces de ocupación permiten determinar a simple vista si la cabina está disponible u ocupada.



La mesa diseñada a medida ofrece espacio suficiente para portátiles y posee tomas de corriente integradas y perchas opcionales para todos sus accesorios de oficina. Un brazo de monitor ajustable opcional se puede insertar directamente en la pata de la mesa para colocar una pantalla de 27".

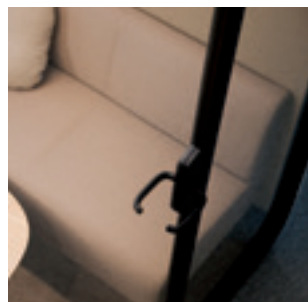

Los sofás de la Framery Four se han diseñado especialmente para que cuatro personas puedan sentarse cómodamente. Ofrecemos cojines personalizados para mayor comodidad.

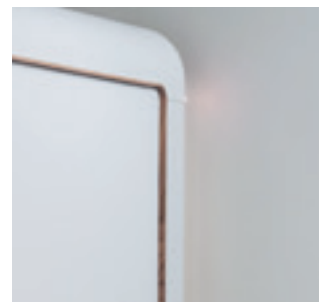

Una zona de reunión opcional en el exterior de la Framery Four ofrece espacio adicional para reuniones e incluye un práctico riel adicional en el que se puede colocar una pizarra blanca o una pantalla adicional.

Framery Four / Colores y acabados



EXTERIORES

	White RAL 9016 Ultramatt
	Black RAL 9005 Ultramatt
	Gray S 7500 - N Ultramatt
	Navy S 7020 - R90B Ultramatt
	Sand S 2010 - Y20R Ultramatt
	Powder Blue 3421-R86B Ultramatt
	Winter Moss S 7010-G10Y Ultramatt
	Blush 2728-R01B Ultramatt

MOQUETAS

	Light Gray Ex-dono Quartet #393330 Fletco carpets
	Dark Blue Zenith #T371880 Fletco carpets
	Champagne Zenith #T371210 Fletco carpets
	Grape Zenith #371680 Fletco carpets





TABLEROS DE MESA

	White White laminate
	Black Black Laminate with anti-fingerprint surface
	Oak Veneer

TEJIDOS PARA LOS ASIENTOS

	Graphite Select #60051 Gabriel
	Dark Blue Select #66144 Gabriel
	Grape Select #61190 Gabriel
	Rose Select #65117 Gabriel
	Powder Blue Select #67098 Gabriel
	Beige Select #61184 Gabriel
	Green Selected #68209 Gabriel
	Mustard Select #62098 Gabriel

PANELES INTERIORES

	Pure Gray Tonal #60123 Gabriel
	Arctic Blue Tonal #66185 Gabriel
	Sand Tonal #61180 Gabriel
	Rouge Tonal #64210 Gabriel

COJINES PARA FRAMERY FOUR

	Charcoal Capture #5501 Gabriel
	Latte Capture #3301 Gabriel

MATERIALES Y ACABADOS



LOS PANELES EXTERIORES de acero tienen un acabado lacado mate. Los paneles ligeros se unen a la perfección con elegantes curvas que crean un diseño atemporal.



LOS PANELES INTERIORES de poliéster reciclado de alta calidad tienen un aspecto llamativo y dinámico gracias a la mezcla del tejido bicolor.

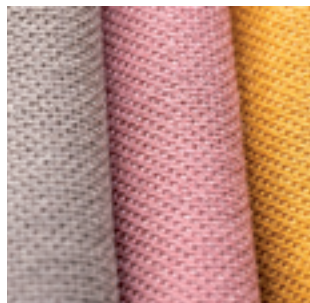

LOS MATERIALES DEL ASIENTO son de una mezcla de poliámidas y lana neozelandesa de calidad superior que crean una textura suave y lujosa. Los tejidos extremadamente duraderos repelen la suciedad y el agua.



LA MOQUETA DEL SUELO es duradera, antiestática y resistente a las manchas, y aporta a la cabina una imagen y acabado suaves en general.

Tecnología de Framery para el lugar de trabajo / Prepare su oficina para el éxito

La tecnología de Framery para el lugar de trabajo agiliza las jornadas laborales, impulsa la productividad y mejora toda la experiencia en la oficina. Acceda a datos de ocupación en tiempo real, tome decisiones a partir de los datos, reserve espacios de reunión fácilmente e impulse la concentración, la privacidad y la productividad en toda la oficina. Configure su lugar de trabajo para las personas que lo utilizan y haga que trabajar sea más fácil que nunca. Además, puede disfrutar de estas ventajas sin costes de implementación.

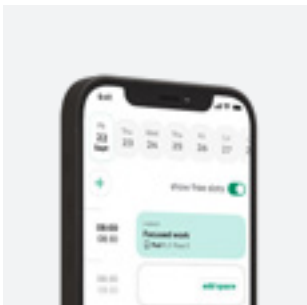

Framery App™

Gestione su jornada con la Framery App, la manera más fácil de reservar cabinas y salas de reunión para cualquier tarea. Compruebe al instante la disponibilidad de espacios y guarde sus espacios favoritos para ver cuándo están libres. Reserve espacios con antelación o sobre la marcha directamente desde su teléfono y gestione toda su jornada de trabajo en un solo lugar.



Framery Office Sound Masking System™

El sistema de enmascaramiento de ruidos de oficina de Framery mejora la acústica de todo el lugar de trabajo. El sistema incorporado se basa en una tecnología pendiente de patente que reduce las distracciones causadas por ruidos y protege la privacidad de la conversación en entornos de oficina utilizando un sonido de fondo sutil y discreto por fuera de la cabina. Este ruido de fondo ambiental, similar a una corriente de aire, se ha diseñado específicamente para mezclarse con los ruidos ambientales de la oficina, haciendo que los ruidos sean menos inteligibles y, por lo tanto, provoquen menos distracciones.

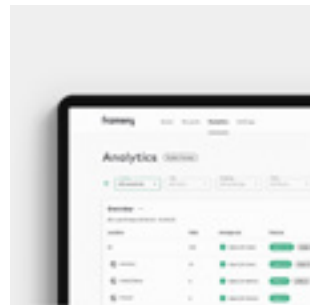

Framery Connect™

Tome decisiones sobre la gestión de su lugar de trabajo en función de los datos de ocupación de su oficina. Cada espacio conectado le proporciona los valiosos datos de uso que necesita para mejorar la organización y eficiencia de su espacio de trabajo. Vea qué espacios funcionan de forma eficiente, cuáles necesitan atención y qué espacios no se utilizan. Los datos de uso en tiempo real le permitirán proporcionar los espacios necesarios en los lugares adecuados.



Framery Connect Sensor™

Este sensor del tamaño de la palma de la mano amplía las capacidades de Framery Connect, permitiendo recopilar datos de uso de cualquier espacio de su lugar de trabajo. Desde salas de reuniones hasta espacios colaborativos, el sensor se puede instalar fácilmente en cualquier espacio de su lugar de trabajo para ofrecerle una vista general completa del uso que se hace de su oficina. El sensor sencillo e inalámbrico está equipado con conectividad 4G interna y una batería externa con una vida útil de 3 años.

Asistencia inigualable

Obtenga asistencia al instante por parte de un especialista de Framery para solucionar cualquier problema que pueda surgir con sus cabinas inteligentes u otros productos.

Siempre al día

Reciba al instante actualizaciones de software a través de la conexión 4G de su cabina inteligente para permitir desarrollos y servicios en el futuro.

Privacidad garantizada

No se recopilan datos identificables de usuario, tan solo se realiza un seguimiento de la información sobre la ocupación del espacio de trabajo.

FRAMERY PLUS: TODO LO QUE NECESITA PARA UN LUGAR DE TRABAJO CON ÉXITO

Acceda a todas las herramientas y funciones que necesita su lugar de trabajo para prosperar con nuestro servicio Framery Plus™ de suscripción, que se ofrecerá de forma gratuita hasta finales de 2024.

Cabinas inteligentes de Framery / Ficha técnica medioambiental

Las nuevas cabinas inteligentes de Framery establecen el estándar de sostenibilidad con una durabilidad que se mide en décadas, estructuras de producto ligeras, uso de materiales verdaderamente reciclables y una modularidad que permite ampliar el ciclo de vida de los productos indefinidamente. Framery participa en la iniciativa Science Based Targets (SBTi) y ha establecido objetivos de reducción de emisiones acordes al objetivo de limitar el calentamiento global a 1,5 °C en comparación con los niveles preindustriales. Los resultados de la evaluación del ciclo de vida de los productos de Framery los verifica un organismo externo independiente y están disponibles en las declaraciones ambientales de producto (DAP).



Uso óptimo de los materiales

En su nueva línea de productos, Framery ha logrado reducir los materiales en un 23 %, lo que equivale a más de 1 millón de kilogramos de materia prima anual, mejorando al mismo tiempo su nivel de rendimiento en comparación con modelos anteriores. Esto también ha permitido a Framery reducir los precios de los productos. La huella de carbono en la fase de fabricación de los nuevos productos es de media un 16 % menor. Cambiar la madera contrachapada por acero como material de construcción principal, también permite a Framery seguir reduciendo su impacto medioambiental y su objetivo es lograr una reducción del 50 % en las emisiones de CO₂ de los productos para 2028.



Producción y gestión de residuos

Todas nuestras cabinas se fabrican en Tampere, Finlandia, utilizando electricidad sin emisiones. La logística de nuestra fábrica se basa con biogás y diésel renovable. La tasa de eficiencia de los materiales en nuestra producción fue del 94,9 % en 2022. Prácticamente ningún residuo termina en vertederos.



Impacto en el medioambiente

Hemos realizado estudios de evaluación del ciclo de vida de nuestros productos para medir su impacto medioambiental. Además de su huella de carbono, también estudiamos otros impactos, como el agotamiento de los recursos y la escasez de agua. Los resultados los verifica un organismo externo independiente y, a continuación, se registra y publica en forma de una DAP para proporcionar a los interesados información fiable y transparente del rendimiento medioambiental de nuestros productos.



Rendimiento de los productos

El diseño modular de nuestras cabinas facilita una larga vida útil del producto y nuestros clientes suelen utilizarlas durante muchos años. Distintos clientes pueden utilizar la misma cabina, lo que permite múltiples ciclos de vida y el ahorro de recursos valiosos. Gracias a su diseño modular, nuestras cabinas se desmontan fácilmente, se pueden reacondicionar si es necesario y se pueden volver a montar en una nueva ubicación. Nuestros productos poseen la certificación GREENGUARD Gold y son muy fáciles de mantener con piezas de repuesto fácilmente disponibles.



Ciclos de vida ampliados

La manera más eficaz para que los fabricantes reduzcan el impacto medioambiental de sus productos es prolongar su ciclo de vida. La durabilidad de las estructuras fabricadas totalmente en acero de los nuevos productos de Framery se mide en décadas. Las estructuras modulares de los productos permiten reparar y reacondicionar fácilmente las cabinas, prolongando aún más sus ciclos de vida. Al final de su vida útil, los productos son totalmente reciclables gracias a la eliminación de materiales compuestos y otros materiales difíciles de reciclar.



Transporte

Los centros logísticos de Singapur y Estados Unidos reducen el transporte aéreo y nos permiten aprovechar mejor la capacidad de carga de nuestros contenedores. Los productos se fabrican a medida y su modularidad nos ayuda a lograrlo con un impacto mínimo.

Framery Four™

Especificaciones técnicas

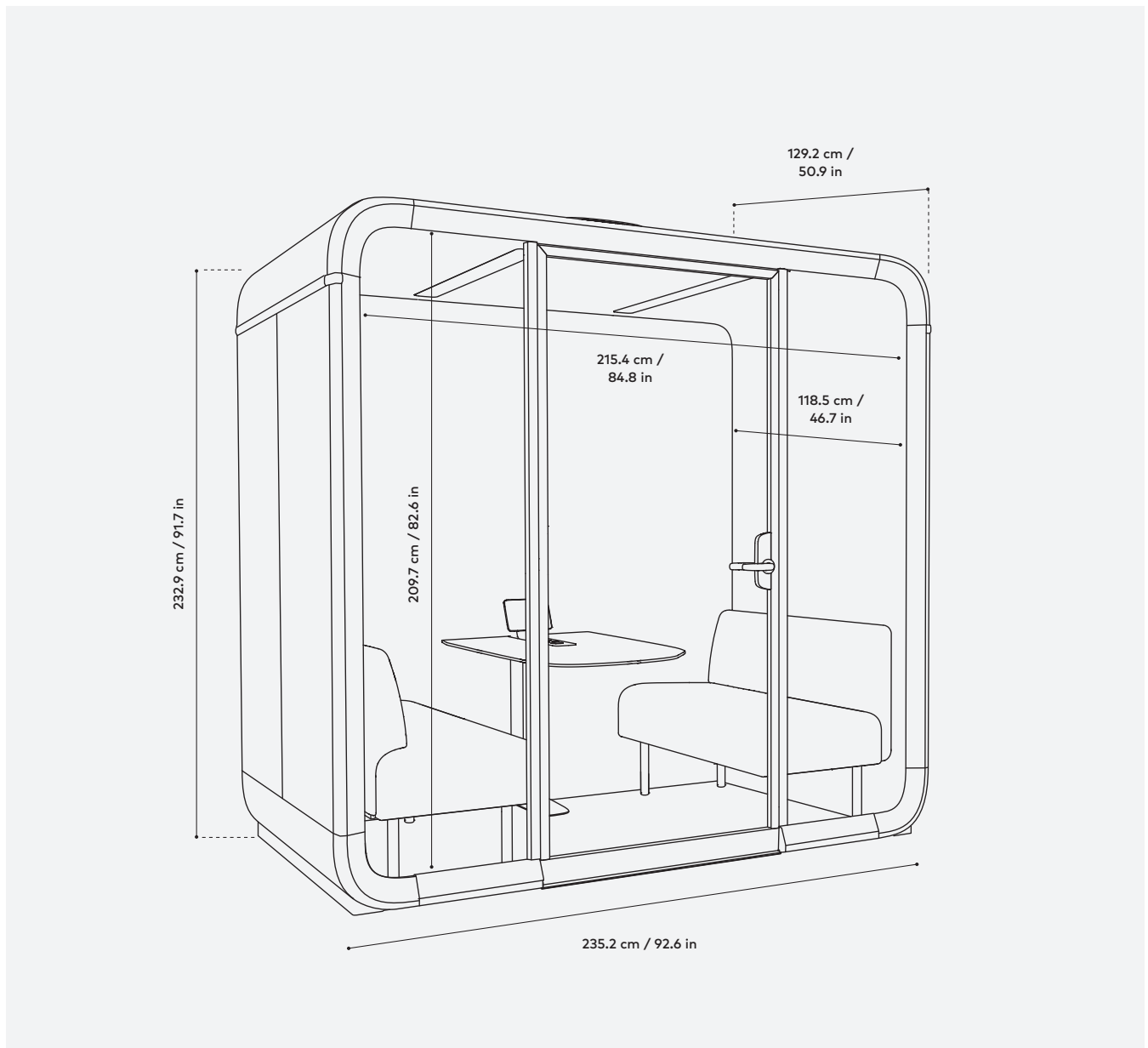

Rendimiento

Reducción del nivel de voz: 30dB
Circulación de aire máxima: 100 l/s
Bajo consumo de energía: 52W

Diseño sostenible

Construido para durar décadas
Estructuras de producto ligeras
Materiales 100 % reciclables
Renovables y móviles

Conectividad

Conexión 4G integrada
Actualizaciones de software automáticas
Servicios digitales de Framery Connect™

Framery Four / Especificaciones técnicas

RESUMEN

Insonorización	CLASE A Reducción de 30 DS,A (dB) La reducción del nivel de voz DS,A (dB) se mide según el método descrito en la norma ISO-23351-1. La cabina se puede colocar junto a espacios de trabajo sin comprometer la privacidad.
Enmascaramiento de ruidos	FRAMERY OFFICE SOUND MASKING SYSTEM™ Un sistema de enmascaramiento de ruidos preinstalado mejora el paisaje sonoro de la oficina fuera de las cabinas con un radio efectivo de 5 m / 16 ft.
Ventilación	CIRCULACIÓN DE AIRE MÁXIMA 100 l/s, 212 CFM (360,2 m³/h) CIRCULACIÓN DE AIRE PREDETERMINADA 78 l/s, 165 CFM (280 m³/h) durante el uso. Después de su uso, el aire de la cabina se renueva a una velocidad de ventilación mayor. MODO DE ESPERA 40 l/s, 85 CFM, (144 m³/h) CIRCULACIÓN DE AIRE DIRECCIONAL AJUSTABLE Elija entre circulación de aire directa e indirecta
Iluminación	LUZ CENITAL Temperatura del color de 4000 K. Iluminancia de hasta 500 lux en la mesa. LUZ FRONTAL Temperatura del color de 4000 K. Iluminancia de hasta 350 lux sobre el rostro del usuario. MODOS DE ILUMINACIÓN PREDETERMINADOS Modo estándar y modo videollamada. La iluminación también se puede regular manualmente.
Detección de presencia	TECNOLOGÍA DE SENSORES Radar de onda milimétrica (mmWave)
Dimensiones	EXTERIOR 232,9 × 235,2 × 129,2 cm / 91,7 × 92,6 × 50,9 in (altura × anchura × profundidad) ENTRADA 209,7 × 96,6 cm / 82,6 × 38 in (altura × anchura) PESO 520 kg / 1146,4 lb
Conectividad	4G integrada con tarjeta SIM suministrada por Framery Wifi 802.11 a/b/g/n/ac 2,4 y 5 GHz Actualizaciones de software inalámbricas Servicios Framery Connect disponibles

DIMENSIONES / VISTA PRINCIPAL

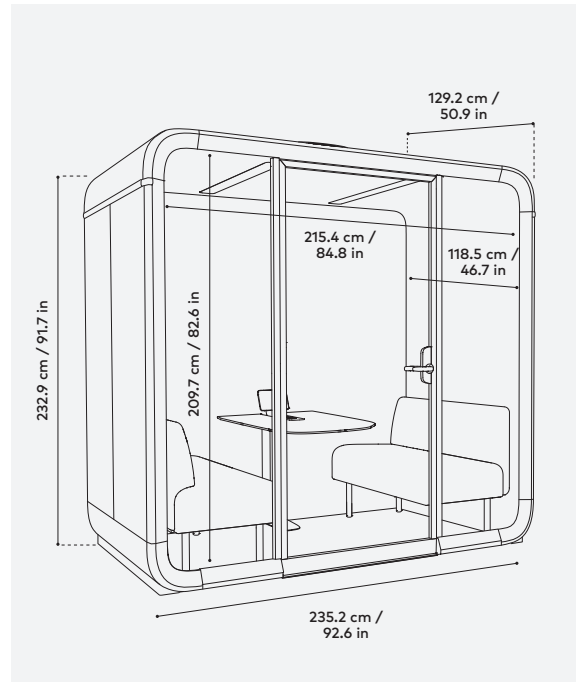

Framery Four is
UL GREENGUARD GOLD
certified



La Framery Four enviada en Norteamérica cumple el estándar UL 962

Framery Four / Especificaciones técnicas

MATERIALES

Exterior y estructura **PANELES EXTERIORES** Paneles de acero lacados en color mate. **MARCOS ESTRUCTURA** de aluminio negro mate. **MARCO DE PUERTA** Estructura de aluminio negro mate. **VIDRIO** Vidrio laminado con control de sonido (4 + 4 mm / 0,16 + 0,16 in). **ESTRUCTURA** Estructura ligera de acero y PET absorbente del ruido. **TIRADOR** Metal negro con diseño personalizado

Materiales interiores **PANELES INTERIORES** Láminas de PET laminadas con tejido de poliéster reciclado **TEJIDO DE TAPICERÍA** Gabriel Tonal **MOQUETA** Moqueta de pelo corto antiestática y resistente a manchas **COJINES** Gabriel Capture **MESA** Laminado de formica (blanco/negro) o chapa (roble) sobre madera contrachapada de abedul **PATA DE MESA** Estructura de metal negro

Materiales del asiento **TEJIDO DE TAPICERÍA** Gabriel Select **COMPOSICIÓN DEL TEJIDO** 85 % lana de Nueva Zelanda / 15 % poliamida

Dimensiones del mobiliario **MESA** 70,6 cm x 90 cm / 27,8 x 35,4 in (anchura x profundidad) **CARGA MÁXIMA DE LA MESA** 60 kg / 131 lb **SOFÁ** 110 x 60,5 cm (anchura x profundidad) / 43,3 x 23,8 in **CARGA MÁXIMA DE SOFÁ** 408 kg / 900 lb

Accesorios opcionales **BRAZO DE MONITOR** Tamaño máximo del monitor de 27". Peso máximo de 15 kg / 33 lb con superficie de montaje plana VESA 75 x 75 o VESA 100 x 100. Monitor no incluido. **PERCHAS** Estructura de metal negro. **COJINES** Gabriel Capture – 85 % lana de Nueva Zelanda / 15 % poliamida. **SOPORTE PARA TABLET EN EXTERIOR** Instalación sencilla.

DIMENSIONES / VISTA SUPERIOR

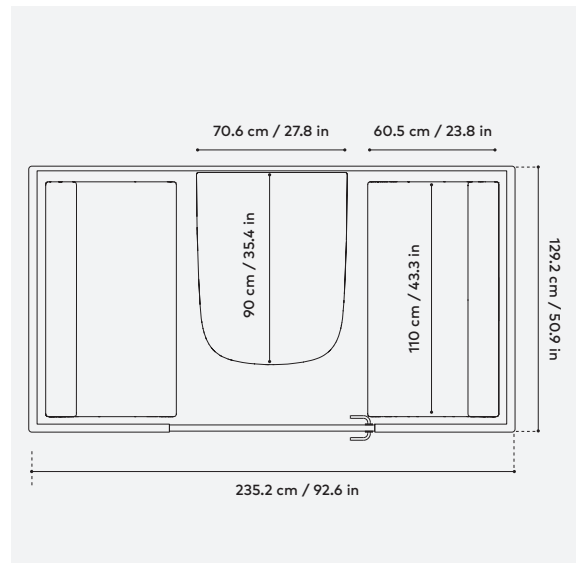

SEGURIDAD

Seguridad contra incendios En las cabinas de Framery no se utilizan materiales que puedan suponer un peligro de incendio. La seguridad contra incendios de todos los materiales de superficie, tejidos de tapicerías y materiales acústicos de nuestros productos se prueba y clasifica conforme a normas nacionales o internacionales. Framery proporciona medidas de seguridad adicionales para cumplir los requisitos reglamentarios locales.

Seguridad sísmica Hay disponible un kit de anclaje antisísmico para cabinas para regiones sísmicas. El kit consta de soportes que refuerzan aún más la estructura de la cabina para soportar fuerzas sísmicas elevadas.

Framery Four / Especificaciones técnicas

REQUISITOS DE ENERGÍA Y ESPACIO

Electricidad

TOMAS BÁSICAS DE FRAMERY FOUR

2 tomas de corriente debajo la mesa, 2 puertos de carga USB-C PD (65 W)

Opcional: 2 tomas de corriente debajo la mesa (incluidas con el brazo del monitor)

Tomas opcionales en la mesa (máx. 2): 0-1 puerto HDMI, 0-2 puertos LAN (con cables)

TOMAS DE FRAMERY FOUR LITE

2 tomas de corriente bajo la mesa

Opcional: 2 tomas de corriente debajo de la mesa (incluidas con el brazo del monitor)

Tomas de corriente opcionales en la mesa (máx. 4): 0-2 puertos de carga USB-C PD (65 W), 0-1 puerto HDMI, 0-4 puertos LAN (con cables)

CONSUMO ELÉCTRICO

Ajustes predeterminados, 52 W. Ajustes más altos, 115 W. Modo de espera, 20 W.

ENTRADA 100-240 V CA, 10 A, 50-60 Hz

SALIDA DE CA (TOMA DE CORRIENTE)

100-240 V CA (8 A máx.), 50-60 Hz

SALIDA DE PUERTO DE CARGA USB-C PD

65 W

Requisitos de espacio

RELACIÓN DE APERTURA DE LA PUERTA

180°

Dirección de apertura de la puerta

Apertura a la izquierda de forma predeterminada (también se puede instalar para apertura a la derecha)

Espacio operativo

238 x 236 x 226 cm / 93,7 x 92,9 x 88,9 in (altura x anchura x profundidad).

DIMENSIONES DE LA CAJA DE TRANSPORTE

Caja 1

TAMAÑO 224 x 74 x 114 cm / 88,2 x 29,1 x 44,9 in

PESO 395 kg / 870,8 lb

Caja 2

TAMAÑO 226 x 75 x 137,5 cm / 89 x 29,5 x 54,1 in

PESO 238 kg / 524,7 lb

Las cajas 1 y 2 se pueden apilar.

DIMENSIONES/ESPECIFICACIONES DEL CABLE DE

ALIMENTACIÓN

Longitud total del cable de alimentación: 7 m / 23 ft

Cuando se instala desde el techo: 4 m / 13 ft

Cuando se instala desde la base: 6,5 m / 21 ft

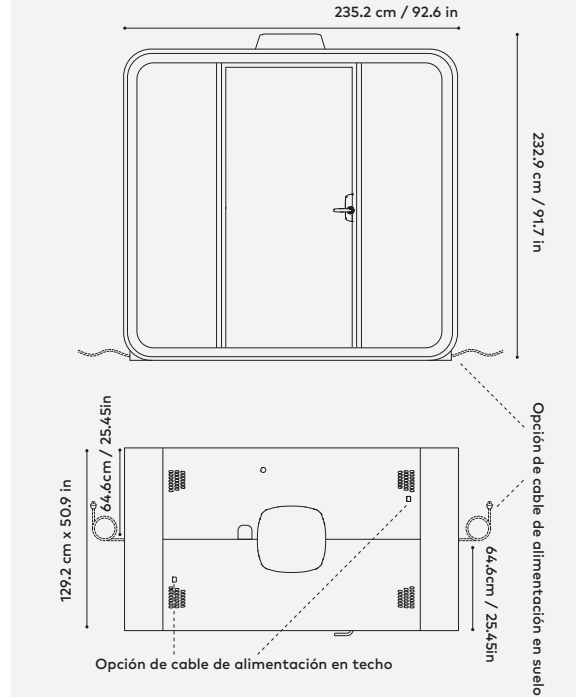

DIMENSIONES / ESPACIO OPERATIVO

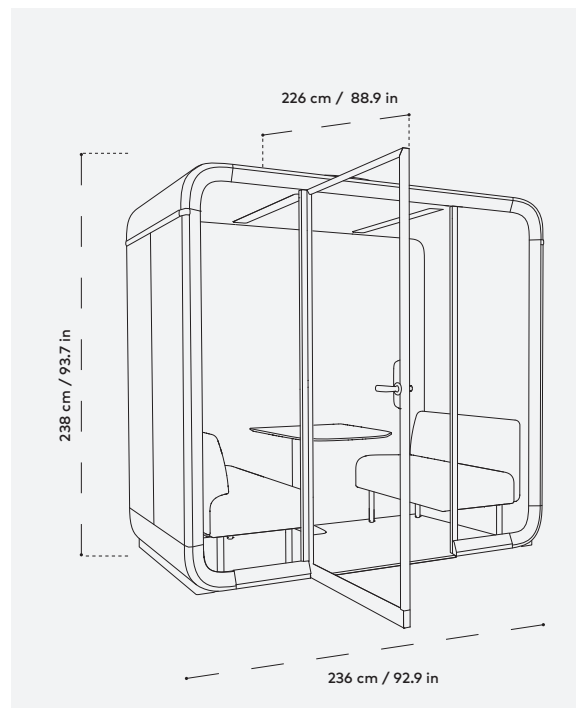

Para las personas
que actúan, lideran,
piensan, sueñan, crean,
colaboran, abren camino
e innovan.

**Para las personas que
hacen su trabajo.**